

MONDEX[®]

High Qube 10,5kW - Käyttö- ja asennusohjeet



High Qube 10,5kW

ESIPUHE

Hyvä suomalaisen Mondex-kiukaan omistaja! Kiitämme teitä Mondex-kiukaan valinnasta ja toivotamme teille monia hauskoja ja miellyttäviä hetkiä saunoessanne.

Tämän ohjekirjan tarkoituksena on auttaa Teitä käyttämään kiuastanne oikein ja turvallisesti. Käsikirja sisältää kiukaanne ja siihen kuuluvien tai asennettujen varusteiden yksityiskohdat sekä tietoa kiukaan käytöstä ja hoidosta.

Kehotamme teitä lukemaan käsikirjan huolellisesti ja tutustumaan kiukaaseenne ennen sen käyttöönottoa. Jos tämä on ensimmäinen Mondex-kiukaanne tai olette vaihtanut uuteen Mondex-kiuastyyppiin, jota ette vielä tunne, varmistukaa oman mukavuutenne ja turvallisuutenne takia, että ohjekirjan edellyttämät ohjeet turvallisen saunomisen takaamiseksi täyttyvät.

Kiukaan myyjät antavat mielellään lisätietoja ja vastaavat kysymyksiinne sekä paikallisissa myymälöissä että Mondex Oy:n asiakaspalvelussa.

Miellyttäviä saunahetkiä toivottaen,

Seppo Nikkanen

Toimitusjohtaja
Mondex Oy



Turvallisen saunomisen takaamiseksi lue nämä varoitukset ensin!

Sähköverkko-liitännän saa tehdä ainoastaan sähköasentaja, jolla on voimassa olevien määräysten mukaiset asennusoikeudet.

Mondex -sähkökiuas soveltuu käytettäväksi perhesaunaan, yksi (1) kiuas/saunahuone. Säilytä asennus- ja käyttöohje mahdollista myöhemmä tarvetta varten.

Tarkista aina palosuojaetäisyyksien riittävyys!

Mikäli liitäntäohjeita ei noudateta, saattaa aiheutua palovaara!

Älä täytä kiukaan vastusten sisustaa kivillä, jotta kiukaan tuuletus ei esty!

Muista tarkistaa saunahuone aina ennen kuin kytket kiukaan päälle!

Varmista aina, että ohjain on katkaissut virran määräajan kuluttua!

Älä käytä saunaa vaatteiden tai pyykkien kuivaushuoneena palovaaran vuoksi.

Kuumaa kiuasta on varottava, sillä kiukaan kivet ja metalliosat kuumenevat ihoa polttaviksi.

Kiukaan vesihöyry on polttavaa ja voi aiheuttaa palovamman.

Lapsia, liikuntarajoitteisia ja sairaita on hyvä valvoa saunottaessa.

Lauteet ja lattiat saattavat olla liukkaita, joten saunassa pitää liikkua varoen.

Älä mene kuumaan saunaan huumaavien aineiden vaikutuksen alaisena (alkoholi, lääkkeet, huumausaineet, ym.)

Riittämättömästi täytetty kivitila aiheuttaa palovaaran.

Peittäminen aiheuttaa palovaaran.

Tämä laite ei ole tarkoitettu lasten tai muiden sellaisten henkilöiden käytettäväksi, joiden fyysiset, aistinvaraiset tai henkiset ominaisuudet tai kokemuksen ja tiedon puute estävät heitä käyttämästä laitteita turvallisesti, ellei heidän turvallisuudestaan vastaava henkilö valvo heitä tai ole opastanut heille laitteen käyttöä.

Lapsia pitäisi valvoa, jotta he eivät leiki tällä laitteella.

Tämä laite täyttää vaatimukset:



Jatkuvan tuotekehityksen mahdollistamiseksi Mondex pidättää oikeuden tuotteiden ulkoasun ja teknisten ominaisuuksien muutoksiin siitä ennalta ilmoittamatta.

Kiukaan kokoaminen ja asennus:

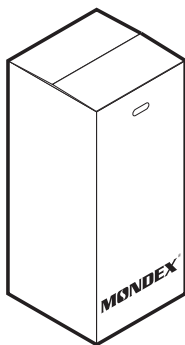

1) Kiuas on säilytettävä pakkauksessaan pystyssä ja kuivassa, lämpimässä tilassa asennukseen saakka.

2) Pakkaus sisältää kiukaan, seinäkiinnitystelineen, tarvittavat ruuvit. Kiuaskivet eivät kuulu toimitukseen. Tarkista eri osien kunto silmämääräisesti ja jos havaitset puutteita, ota yhteyttä myyjäliikkeeseen. Vältä iskuja ja kolhuja kiukaan osille, kun purat pakkausta. Myös saunan lattiapinta on syytä suojata asianmukaisesti ennen asennustyön aloittamista.

3) Sähköasentaja kytkee johdot ennen kiukaan asentamista paikoilleen. Huomioi kiukaan asennuksessa etäisyydet palavaan materiaaliin taulukon 2.1. mukaisesti (ks. sivu 5).

4) Kiuas asennetaan nojaamaan seinään mukana tulleella telineellä (mitoituskuva sivulla 8), kiuas lukitaan telineeseen kääntämällä kiukaan takaseinässä olevat kielekkeet ruuvimeisselillä kiukaan sisältä ulospäin alla olevien kuvien mukaisesti.

5) Kiukaan täyttö kiuaskivillä. Ylhäältä katsottuna: kiuaskivet sijoitetaan kiukaan vastusten ympärillä siten, että uloimmat kivet ovat mahdollisimman tiiviisti. Suosittelemme käytettäväksi normaaleja, halkaisijaltaan (Ø) alle 100 mm:n kiuaskiviä. Keraamisia kiviä ei saa käyttää!

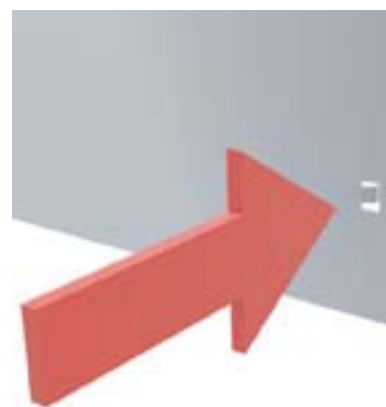
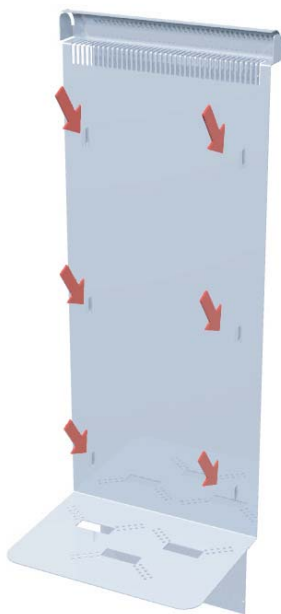
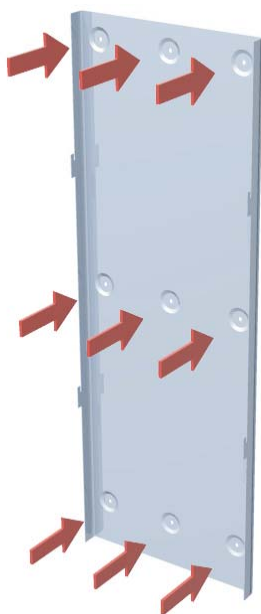

Kivien ladonta:

Mondex Balance-kiukaan kivet ladotaan niin, että vastukset pysyvät kohtisuorassa linjassa. Vastuksia ei saa vääntää niin että ne ottaisivat kiinni kiukaan metallirakenteisiin.

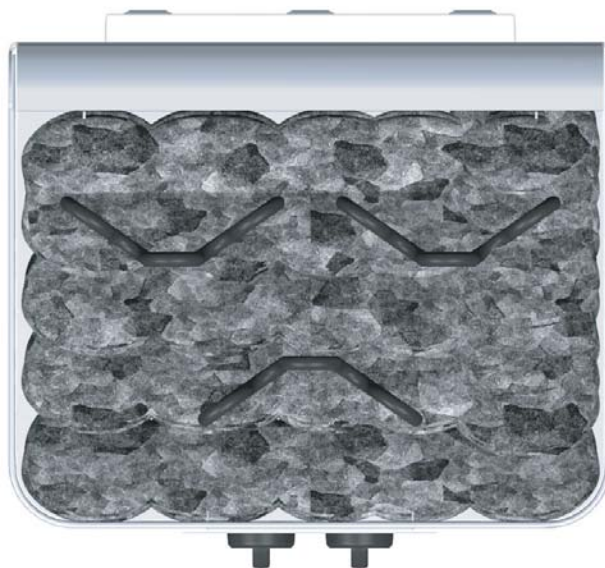

Kivien tulee ympäröidä vastukset joka puolelta mahdollisimman tiiviisti. Vastuksista ulospäin siirryttäessä löylykivien väliin tulee jäädä ilmarakoja, joka mahdollistaa hyvän lämmönkierron. Noin 100 mm korkeudelle kivet ladotaan harvakseltaan, jottei kiukaan tuulettuminen ei esty. Näin ladottaessa myös saunan lämpeneminen nopeutuu!

Kivien ladonta aloitetaan kiukaan pohjalta kerroksittain. Täyttämistä jatketaan tähän tapaan vaiheittain, kunnes kaikki kivet on sijoitettu.

Huom! Vastuksien ja kiukaan verkkorungon välissä ei saa olla suoraa yhteyttä, vaan niiden välissä on aina oltava kivi.

Älä lado kiviä allaolevassa kuvassa nuolilla esitetyn ilmaritilän päälle, koska ne estävät kiukaan tuulettumisen!



Käyttäjän aiheuttamat kolhut eivät kuulu Mondexin myöntämän takuun tai muun tuotevastuun piiriin. Kun kiukaaseen ladotaan kiviä, on varottava kolhimasta kiukaan metallipintoja vaurioiden estämiseksi.

Taulukko 1.1 Tekniset tiedot

Kiuas	Mondex High Qube	Mondex High Qube 10,5
Teho kW		10,5
Jännite		400 V 3N
Liitäntäjohto		5 x 2,5mm ²
Sulake		3 x 16 A

2.1 Minimietäisyydet palavaan materiaaliin

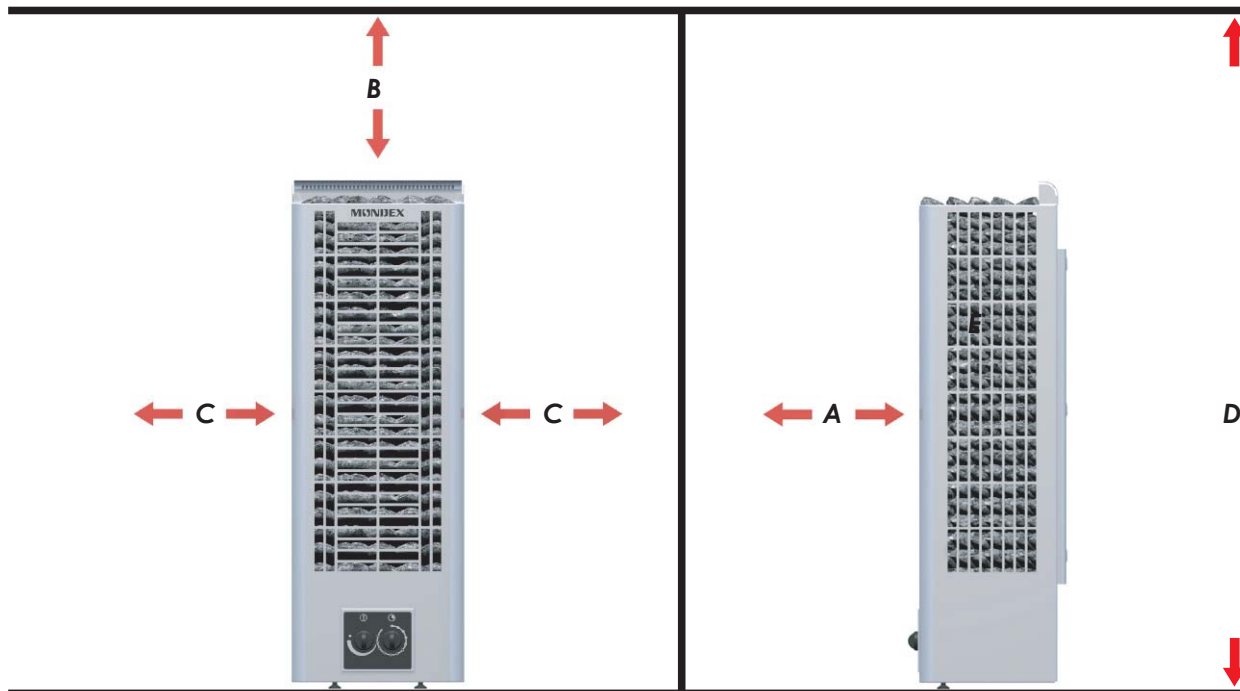

Taulukko 2.1 Minimietäisyydet palavaan materiaaliin (mm)

Malli	A	B	C	D	Tilavuus
High Qube 10,5	120	870	120	1900	12-22 m ³

Taulukko 2.2 Kiukaan mitat (mm)

Malli	Leveys	Syvyys	Korkeus
High Qube 10,5	350,0	304,0	1030,0

Taulukko 2.3 Kiukaan kivimäärä

Malli	Kivimäärä (kg)
High Qube 10,5	n. 100

Yleiset ohjeet Mondex High Qube-kiukaan käyttäjälle

Huomioitavaa

Sähköverkkoliitännän saa tehdä ainoastaan sähköasentaja, jolla on voimassa olevien määräysten mukaiset asennusoikeudet. Mondex-sähkökiuas soveltuu käytettäväksi perhesaunaan, yksi (1) kiuas/sauna-huone. Säilytä asennus- ja käyttöohje mahdollista myöhempää tarvetta varten.

Asentaminen

Sähköasentajan on helpompi tehdä kiuaskytkenät ennen kiukaan kiinnittämistä seinään. Liitäntäjohdona käytetään kumikaapelia H07RN-F. Kiuas liitetään puolikiinteästi. Ohjauskeskus kuuluu kiukaan kiinteään rakenteeseen.

Paneeliseinän on oltava vahvistettu kiukaan kiinnityskohdasta. Hirsiseinään kiinnitettäessä on huomioitava hirsien mahdollinen alapainuminen. Kiviseinään kiinnitettäessä ei saa käyttää muovi- tai nailontulppia.

Palosuojaetäisyydet

Palosuojaetäisyys mitataan palavaan materiaaliin. Tarkista kiukaan minimietäisyydet palavaan materiaaliin sivun 5 taulukosta. Suojaetäisyys palamattomaan materiaaliin on puolet ko. mitasta. Varmista tarvittaessa seinäpintamateriaalin paloturvallisuus materiaalin myyjältä tai valmistajalta

Lisäkytkentävaihtoehdot

Sähkölämmityksen ohjaus kiukaan kanssa: Sähkölämmityksen ohjauskaapeli viedään suoraan kiukaan kytkentärasiaan, josta edelleen kytkentäjohdon vahvuisella kumikaapelilla kiukaan riviliittimille.

HUOM! Mikäli liitäntäohjeita ei noudateta, saattaa aiheutua palovaara!

HUOM! Poista kaikki muovikalvot ennen kiukaan käyttöönottoa!

Esilämmitys

Kiuaskivet ladotaan sivulla 4 annettujen ohjeiden mukaisesti. Ennen kiukaan käyttöönottoa on suoritettava esilämmitys. Kiuasta lämmitetään 30 minuuttia. Mekaanisesti ohjattavassa mallissa lämpötila säädetään termostaatista siten, että saunan lämpötila on 40 °C. Esilämmityksessä vastuksista voi nousta käryä, joten tuuletuksesta ja ilmanvaihdosta on huolehdittava. Esilämmityksessä ei pidä käyttää löylyvettä. Suorita esilämmitys aina valvotusti!

Käyttö

Muista tarkistaa saunahuone aina, ennen kuin kytket kiukaan päälle! Varmista aina, että ohjain on katkaissut virran määräjän kuluttua!

Lämpötilan säätö

Toivottu lämpötila säädetään mekaanisella termostaatilla (ks. sivu 9). Saunan koko, rakenne ja lämmöneristys vaikuttavat todelliseen lämmitysaikaan. Termostaatin avulla saunahuoneen lämpötila saadaan pysymään halutun mukaisena. Mikäli saunahuoneen lämpötila jostakin syystä nousee vaarallisen korkeaksi, lämpötilan rajoitin katkaisee kiukaalta virran. Ylikuumenemisen syy täytyy aina selvittää. Virta kytketään uudelleen painamalla lämpötilan rajoittimen palautuspainiketta (ks. sivu 9).

Lämmitysajan oikea pituus

Turhan pitkä saunan lämmittäminen kuluttaa energiaa eikä paranna löylyominaisuuksia. Parhaat löylyt saat, kun pidät saunan lämmitysajan suhteellisen lyhyenä eli saunan koon ja kiukaan tehon mukaan n. 25–60 min. Saunan koko, lasiovi, ikkuna tai käytetyt materiaalit saattavat edellyttää pidempää lämmitys aikaa.

Löylyvesi

Suosittellemme huoneenlämpöisen löylyveden käyttöä. Löylyvetenä käytetään talousvettä.

Löylyvettä tulee käyttää reilusti, n ½-1 litraa kerralla. Heitettäessä löylyä alemmille kiville saadaan pehmeämmät löylyt. Kovempia ja ärhäkempiä löylyjä haluttaessa kaadetaan kiukaan laelle kerralla n. 1 litra lämmistä vettä.

Saunahuone

Saunan on oltava hyvin lämpöeristetty, etenkin katon, jonka kautta löyly pyrkii poistumaan. Kosteu- den vuoksi suositellaan käytettäväksi alumiinipaperia. Mikäli saunassa on eristämättömiä kivi-, laatta- ja betonipintoja tai hirsiseinät, on kiukaan tehoa lisättävä. Tavanomaisella seinärakenteella (villaeris- te-folio-puu) lasketaan saunan yhtä tilavuuskuutiometriä kohden keskimäärin 1 kW kiuastehoa. Tehontarve kasvaa jokaista eristämätöntä pinta-ala neliometriä kohden saman verran kuin tilavuuden kasvaessa 1,5 m³ (myös lasiseinät, -ovent ja eristämättömät kivipinnat). Lasi-ikkunoille on laskettava lisäksi 1,3 m³/neliometri. Rajatapauksissa valitse suurempitehoinen kiuas.

Saunan ilmanvaihdon on oltava tehokas happipitoisuuden ja raikkauden saavuttamiseksi. Saunan huoneilman on vaihduttava 6 krt/h. Venttiilillä varustettu raitisilmaputki suositellaan sijoitettavaksi kiukaan yläpuolelle. Poistoilmaventtiili asennetaan mahdollisimman kauas kiukaasta ja lähelle lattianrajaa.

Poistoilma on mahdollista johtaa pesuhuoneeseen myös oven alitse. Tällöin saunan oven alla on olta- va vähintään 50 mm rako ja pesuhuoneessa poistoilmaventtiili. Lisätietoja saat rakennusohjeista ja -määräyksistä.

Mikäli kiuas ei lämpene

Onko virta päällä?

Onko lämpötilan rajoitin lauennut?

-> Palautus tapahtuu painamalla termostaattikytkimen vieressä olevasta reiästä ohutpäisellä esineel- lä, kunnes kuuluu naksahdus. Ylikuumenemisen syy täytyy aina selvittää ennen kiukaan kytkemistä uudelleen päälle!

Tarvittaessa ota yhteys myyjään tai valmistajaan

Varoituksia

- Älä käytä saunaa vaatteiden tai pyykkien kuivaushuoneena palovaaran vuoksi.
- Kuumaa kiuasta on varottava, sillä kiukaan kivet ja metalliosat kuumenevat ihoa polttavaksi.
- Kiukaan vesihöyry on polttavaa ja voi aiheuttaa palovamman.
- Lapsia, liikuntarajoitteisia ja sairaita on hyvä valvoa saunottaessa.
- Lauteet ja lattiat saattavat olla liukkaita, joten saunassa pitää liikkua varoen.
- Älä mene kuumaan saunaan huumaavien aineiden vaikutuksen alaisena (alkoholi, lääkkeet, huu- mausaineet, ym.)

Takuu

Mondex Oy antaa valmistamilleen Mondex-kiukaille kahden (2) vuoden takuun ostopäivästä lukien. Takuu koskee vain yksityiskäytössä olevia kiukaita. Säilytä ostokuitti tai takuutodistus. Takuu ei kata ul- koisia eikä sisäisiä mekaanisesti syntyneitä vaurioita, jotka ovat aiheutuneet esim. kiven iskusta tai kaatumisesta.

Huolto, varaosat

Jos kiukaassa ilmenee selvittämätön vika, ota yhteys valmistajan huoltoneuvontaan 0500 889 559. Varaosia on helposti saatavilla Mondex-myyjiltä ja valmistajalta. Varaosia hankittaessa on syytä merkitä muistiin kiukaan nimi ja teho, jotta oikeat varaosat voidaan toimittaa.

Luonnonkivi materiaalina

Kiukaassa käytetyistä luonnonkivistä saattaa irrota murusia tai ainesosia. Koska kyseessä ei ole vika vaan luonnonmateriaalille kuuluva ominaisuus, jota ei voida tuotteen valmistushetkellä ennakoida, valmistaja ei vastaa siitä mahdollisesti aiheutuvista vahingoista.

Kytkenäkaavio

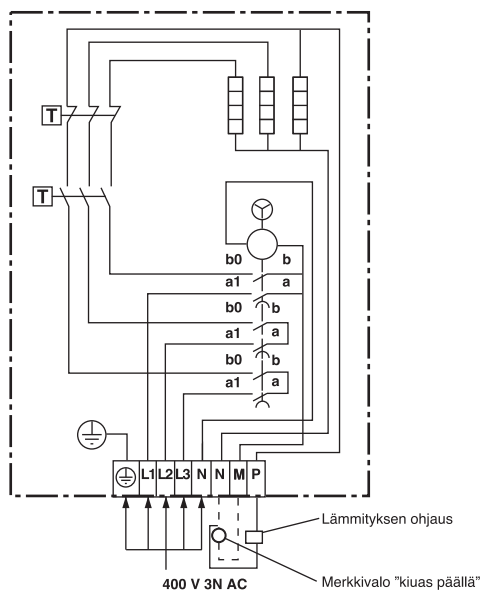

Seinätelineen kiinnittäminen

Kiukaan suositeltavat suojaetäisyydet palaviin materiaaleihin kiukaan sivuilla ja alla täyttyvät käytettäessä näitä vähimmäismoitoja

Lattia

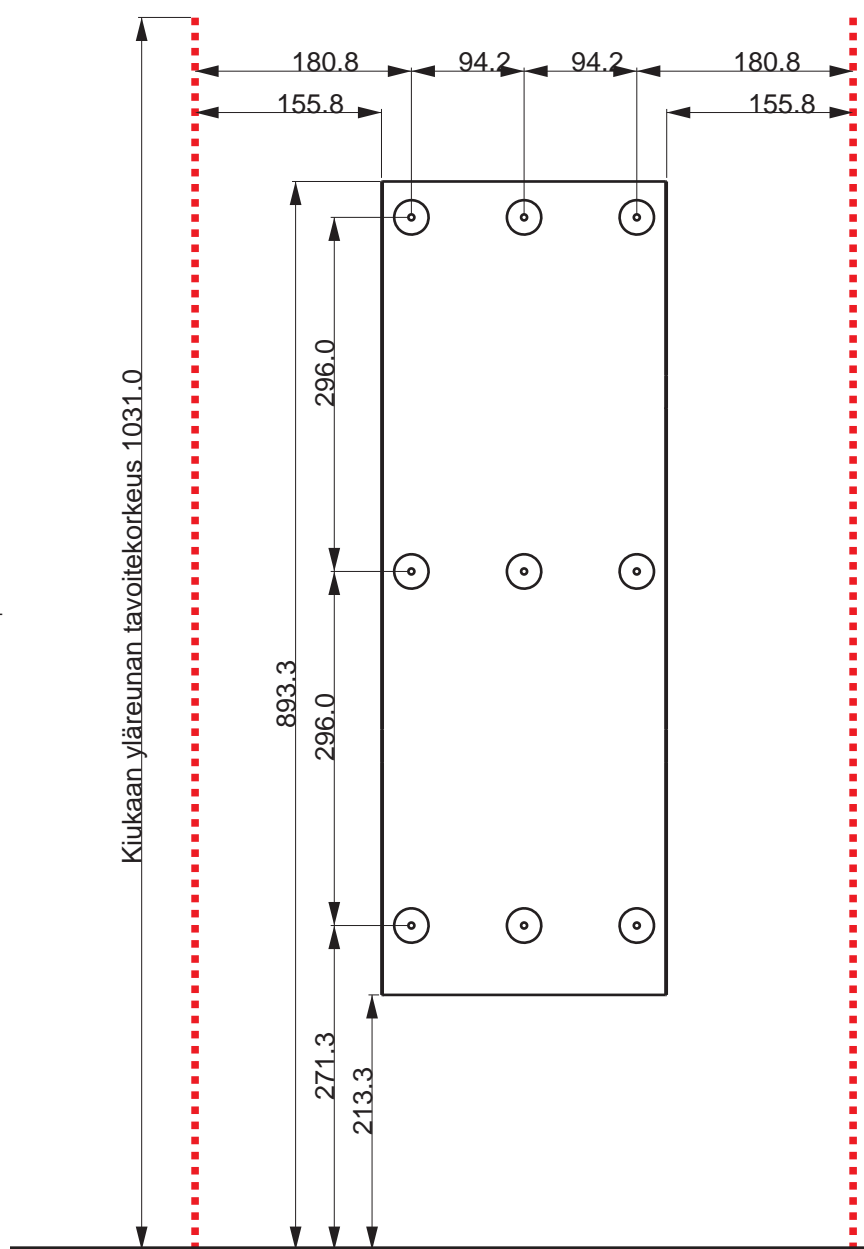

Kellokytkimen ja termostaatin toiminta

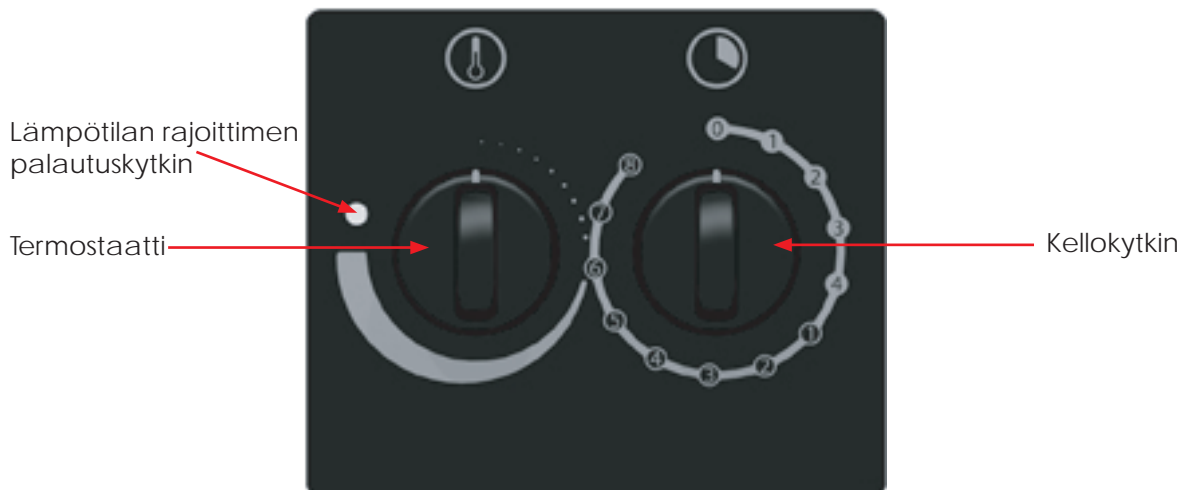

Kellokytkin (4+8 h) toimii kiukaan pääkytkimenä. Toivotun ajan kuluttua kellokytkin katkaisee kiukaan virran automaattisesti. Jos kiuas halutaan lämmittää määrätyn ajan kuluttua, voidaan ajastimella ajastaa lämpiäminen alkavaksi 1-8 tunnin kuluttua. Lämpiymsäsaika on korkeintaan 4 tuntia.

Esimerkiksi:

Jos halutaan saunaa mahdollisimman pian, väännetään kellokytkin välille 1-4. Kiuas käynnistyy heti ja alkaa lämmitä. Haluttu lämpötila säädetään termostaatista kiertämällä.

Jos halutaan saunaa esimerkiksi kolmen tunnin kuluttua, väännetään kellokytkin ajastimen asteikolle 1-8, kohtaan 2. Kello käynnistyy ja kahden tunnin kuluttua virta kytkeytyy päälle ja kiuas alkaa lämmitä. Virran kytkeydyttyä päälle kiuas on aina korkeintaan 4 tuntia päällä. Tämän jälkeen virta katkeaa automaattisesti. Haluttaessa virta voidaan katkaista aikaisemmin vääntämällä kellokytkin kohtaan nolla (0).

Varmista aina, että kellokytkin on katkaissut virran määräajan kuluttua!

Jos kiuas ei lämpene

Onko virta päällä?

Onko kellokytkin käännetty kohtaan, jossa kiukaan pitäisi lämmitä?

Onko termostaatti käännetty saunan lämpötilaa korkeammalle arvolle?

Onko kellokytkin pysähtynyt tai juuttunut (esim. painettu etulevyyn kiinni)?

-> Sopiva rako on 1-2 mm

Onko lämpötilan rajoitin lauennut?

-> Palautus tapahtuu painamalla termostaattikytkimen vieressä olevasta reiästä ohutpöisellä esineellä, kunnes kuuluu naksahdus. Ylikuumentamisen syy täytyy aina selvittää ennen kiukaan kytkemistä uudelleen päälle!

Tarvittaessa ota yhteys myyjään tai valmistajaan!

Lisäkytkentävaihtoehdot

Merkkivalon kytkentä saunahuoneen ulkopuolelle

Liitäntäkaapelina käytetään esimerkiksi H07RN-F kaapelia, jonka poikkileikkauspinnan on oltava olla sama kuin liitäntäkaapelissa.

Sähkölämmityksen ohjaus kiukaan kanssa

Sähkölämmityksen ohjauskaapeli viedään suoraan kiukaan kytkentärasiaan josta edelleen kytkentäjohton vahvuisella kumikaapelilla kiukaan riviliittimille.

